









Ihr zuverlässiger Partner  
für Fenster & Türen,  
Neubau & Sanierung

  **FENSTER**  
  **LUDWIG**

*einfach meisterhaft.*

- 
- Fenster aus Holz 
  - Fenster aus Holz-Alu 
  - Kunststoff-Fenster und Kunststoff-Alufenster 
  - Haus- und Eingangstüren aus Holz und Holzalu 
  - Innentüren 
  - Rollläden und Raffstore 
  - Insektenschutz 
  - Innenjalousien 
  - MA19 Einreichungen 

Zentrale / Werk / Schauraum | Georg-Bannert-Straße 1 | 2442 Unterwaltersdorf | Telefon: 02254 / 755 00

## PRÄAMBEL / PROGRAMM-ÜBERSICHT

### Sehr geehrter Geschäftspartner,

wir stellen uns heute bei Ihnen mit dieser Informations-Mappe vor. Sie enthält auszugsweise Informationen über unser derzeit gültiges und überaus breites Fertigungs-Programm, und zwar:

- **Fenster aus Holz**
- **Fenster aus Holz-Alu in verschiedenen Designvarianten**
- **Kunststoff-Fenster und Kunststoff-Alufenster**
- **Haus- und Eingangstüren aus Holz und Holzalu**
- **Exklusive Innentüren in Tischlerqualität**
- **Rollläden und Raffstore**
- **Insektenschutz**
- **Innenjalousien**
- **MA19/MA37-Einreichung (Wien)**

Durch das Komplett-Programm, das FENSTER LUDWIG anbietet, erfüllen wir beinahe alle Kundenwünsche.

Natürlich können wir Ihnen hier nicht lückenlos alle Informationen übermitteln. Zu diesem notwendigen Informationsaustausch stehen Ihnen unsere Verkaufsberater gerne zur Verfügung.

Vereinbaren Sie doch einfach einen Besuchstermin, der Verkaufsberater wird Sie dann umfassend über das FENSTER LUDWIG-Programm und die Möglichkeiten einer Zusammenarbeit ausreichend informieren. Auch unsere Verkaufsmannschaft im Produktionswerk steht Ihnen gerne mit Rat und Tat zur Seite.

Wir sind stets bestrebt, unsere Geschäftspartner und Kunden hinsichtlich Innovation, Qualität, fachgerechter Montage sowie Liefervverlässlichkeit im Rahmen eines marktgerechten Preis-/Leistungsverhältnisses zufrieden zu stellen.

Wir sind ein Unternehmen mit über 50 Jahren handwerklicher Erfahrung in der Fertigung von Fenster und Türen. Und natürlich fertigen wir alle Fenster und Türen nach einem umfassenden und ständig kontrollierten Qualitätsmanagement - ein Qualitätsverständnis, welches wir unseren Geschäftspartnern schuldig sind.

Wir hoffen, Ihr Interesse geweckt zu haben! Unser Verkaufsteam freut sich über eine partnerschaftliche und vertrauensvolle Zusammenarbeit.

Mit freundlichen Grüßen

**IHR FENSTER LUDWIG-TEAM**

## VOM AUSGESUCHTEN HOLZ BIS ZUM KOMPLETTEN FENSTERTRAUM FÜR GENERATIONEN

### Eigene Erzeugung

Seit **über 50 Jahren** im Geschäft wissen wir als Familienunternehmen die lange Tradition des Fensterbaus ideal mit innovativer Technologie zu verknüpfen. Wir wählen alle Hölzer und Materialien mit größter Sorgfalt aus. **Langjähriges Know-how** und die Liebe zum Detail lassen jedes einzelne Stück perfekt gelingen.

Mit unseren weltweit einzigartigen, hochmodernen und CNC-gesteuerten Fensterfertigungsanlagen in unserem Werk in Unterwaltersdorf erreicht unsere automatisierte Produktion eine gleichbleibende Präzision und Schnelligkeit, die ihresgleichen sucht.

### Eigener Vertrieb

Von der umfassenden Erstberatung über die Planung Ihrer Fensterräume bis zu deren Realisierung – wir hören unseren Kunden zu, gehen auf alle Wünsche und Bedürfnisse ein und finden so gemeinsam **langfristig zufriedenstellende Fensterlösungen** mit optimalem Preis-Leistungs-Verhältnis.

In unserem **modernen Schauraum in 2442 Unterwaltersdorf** können sämtliche Fenster, Türen, Zubehör und Ausführungsvarianten begutachtet und getestet werden. Unsere fachkundigen Mitarbeiter beraten Sie gerne.

### Eigene Montage

Unser voller Einsatz für Ihre perfekten Fenster umfasst nach **Planung, Fertigung und Feinschliff** auch die **fachgerechte Montage**. Wir liefern unsere hochwertigen Produkte bequem und sicher zu Ihnen nach Hause, montieren Fenster, Fensterbänke, Türen und Beschattungssysteme und verputzen die Fensterleibungen.

Die erfahrenen Montagemitarbeiter nehmen direkt vor Ort die Feineinstellungen vor und sorgen für die einwandfreie Funktion Ihrer Fenster und Türen. Damit Sie sich sofort an Ihren neuen Fenstern erfreuen, tragen wir auch für die Grobreinigung und die Entsorgung Ihrer alten Fenster Sorge.





*Einfach  
meisterhafte Fenster*

### **LIGNUM | Holzfenster**

Wer sich für LIGNUM | Holzfenster entscheidet, holt sich Ursprünglichkeit und Natürlichkeit ins Haus.

### **ECO | Holz-Alu-Fenster**

ECO | Holz-Alu-Fenster sind im Preis-Leistungs-Verhältnis unschlagbar. Sie sind leicht, robust und problemlos in der Instandhaltung.

### **UNICO | Holz-Alu-Fenster**

Moderne Architektur zeichnet sich durch große Flächen und viel Licht aus. Dank unserer UNICO | Holz-Alu-Fenster ist avantgardistisches Wohngefühl bei höchster Arbeitsqualität möglich.

### **windowBONA | Holz-Kastenfenster windowBONA | Holz-Alu-Kastenfenster & REPLICIA | Sanierfenster**

Bei selbstverständlicher Beibehaltung des historischen Erscheinungsbildes erzielen unsere windowBONA | Kastenfenster und REPLICIA | Sanierfenster höchsten Wärme- und Schallschutz.

### **GEALAN | Kunststoff-Fenster GEALAN | Kunststoff-Alu-Fenster**

Stabil und hochwertig, genauestens verarbeitet und dazu pflegeleicht – das sind unsere Kunststoff-Alu-Fenster. Unsere Kunststoff-Alu-Fenster sind die energieeffizientesten ihrer Klasse und schaffen ein perfektes Wohlfühlklima.



## Einfach meisterhafte Türen

### Exquisite Innentüren

Über 100 verschiedene Türmodelle, über 20 Zargenarten und Sonderanfertigungen jeglicher Art – mit unseren Innentüren ist individuelles Wohnen garantiert.



### Haustüren

Wir lassen Natur nicht vor der Haustür enden. Passend zu unseren Fenstern bieten wir Holz- oder Holz-Alu-Türen in gewohnt hoher Qualität.



## Einfach meisterhaftes Zubehör

### Gut beschattet und geschützt

Wer seine idealen Produkte aus unserem Sortiment bereits gewählt hat, kann seinen Fensterraum noch mit passenden Rollläden, Jalousien oder Raffstores in verschiedensten Gestaltungsmöglichkeiten komplettieren.



*Einfach  
meisterhaft wohnen*



*Einfach  
meisterhafte Ausblicke*



# Einfach meisterhaftes Service

Wir versprechen lebenslange Freude mit Ihren Fenstern und Türen - und halten dieses Versprechen auch ein. Zu unserem Leistungsangebot zählen neben Fertigung und Montage schließlich auch sämtliche Servicearbeiten an Ihren Fenstern und Türen sowie die Instandhaltung und Instandsetzung.

Unsere Fenster-Fachleute stehen Ihnen jederzeit mit Rat und Tat zur Seite. Wer die Wahl hat, ist schließlich bei Fenster Ludwig gut beraten.

## Unsere Arbeit spricht für sich:



*Einfach  
meisterhaft zufrieden*

Wer sich für Fenster Ludwig entscheidet, bekommt lebenslange Wohnfreude mit Durchblick ins Haus geliefert. Weil wir mit wahrer Leidenschaft für Ihre Fensterträume arbeiten, wird KUNDENSERVICE bei uns großgeschrieben.

Wir gewähren für all unsere produzierten Fenster fünf Jahre Garantie auf Glas, Funktion und Dichtheit. Auch die spätere Wartung und Instandhaltung Ihrer Fenster gehört bei uns zum Programm. Ihre Zufriedenheit ist schließlich unser Lohn.

### Sanierung

Hochwertige Wohnhäuser sollen auch solche bleiben – oder wieder werden. Fenster Ludwig gehört zu den führenden Unternehmen in der Altbausanierung. Einfamilienhaus-Besitzer wie Hausverwaltungen schätzen unsere Erfahrung, unsere Qualität und unser „Alles-aus-einer-Hand“-Angebot.



**Vorher**

**Nachher**



**Ihr Fenster- und Türentraum  
ist unser Auftrag.**

**Unsere Spezialisten freuen  
sich auf die Umsetzung Ihrer  
Sonderwünsche!**



# LIGNUM | Holzfenster

## WEIL DIE NATUR DIREKT DURCHS FENSTER KOMMT.

### Mit der Natur leben.

Wer sich für LIGNUM | Holzfenster entscheidet, holt sich Ursprünglichkeit und Natürlichkeit ins Haus. Ausgesuchte, größtenteils **heimische Hölzer (Fichte, Lärche, Eiche und Meranti)** garantieren höchste Qualität und Stabilität für sämtliche Wohnansprüche Naturverbundener.

### Mit Wohnqualität punkten.

Ihre LIGNUM | Holzfenster sorgen für Wohnlichkeit und Beaglichkeit. Sie sind mehr als bloße Lichteinlässe, **vermitteln Wärme und Geborgenheit** und werden so zu hochgeschätzten Einrichtungsgegenständen.



## Mit LIGNUM perfekt geschützt.

Holz ist besonders langlebig und stabil. Zusätzlich bietet es auch **optimalen Schall-, Wärme- und Einbruchschutz**. Gemeinsam mit hochdämmenden Isolierglaselementen hält Holz die richtige Raumtemperatur – und Ihre Energiekosten niedrig.

## Mit Sicherheit für immer.

Die in Präzisionsarbeit hergestellten LIGNUM | Holzfenster erfüllen alle Bedürfnisse **hinsichtlich Stabilität und Dichtheit**. Die 3-Schicht- bzw. 4-Schicht-Verleimung schützt vor Verziehen und sorgt für eine optisch schöne Oberfläche. Für höchste Lebensdauer und perfekten Oberflächenschutz werden alle Holzteile einzeln rundum grundiert und nach dem Zusammenbau endlackiert.

Standardmäßig werden Griffoliven „Modell Harmony“ in weiß und silber geliefert.



Durch verdeckt liegende österreichische Markendrehkippbeschläge werden Fehlbedienung, Einstieg, Windzuschlag

## Moderne Griffe (Griffoliven) (Sonderausführung)

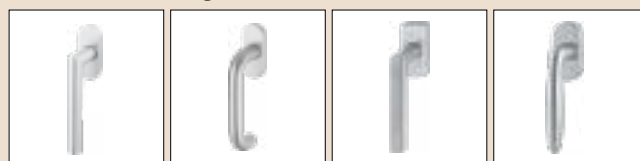

„Glutz“  
50001/51001CF

„Glutz Helsinki“  
5099/5616CF

„Hoppe Dallas“  
10763571

„Hoppe Verona“  
10763861



**Schallschutz:**

Rw = 33 - 46dB (je nach Ausführung)



**Einbruchschutz:**

RC2 - RC3 lieferbar



**Wärmedämmung:**

Uw = 1,48 - 0,72 W/m<sup>2</sup>K (je nach Ausführung)

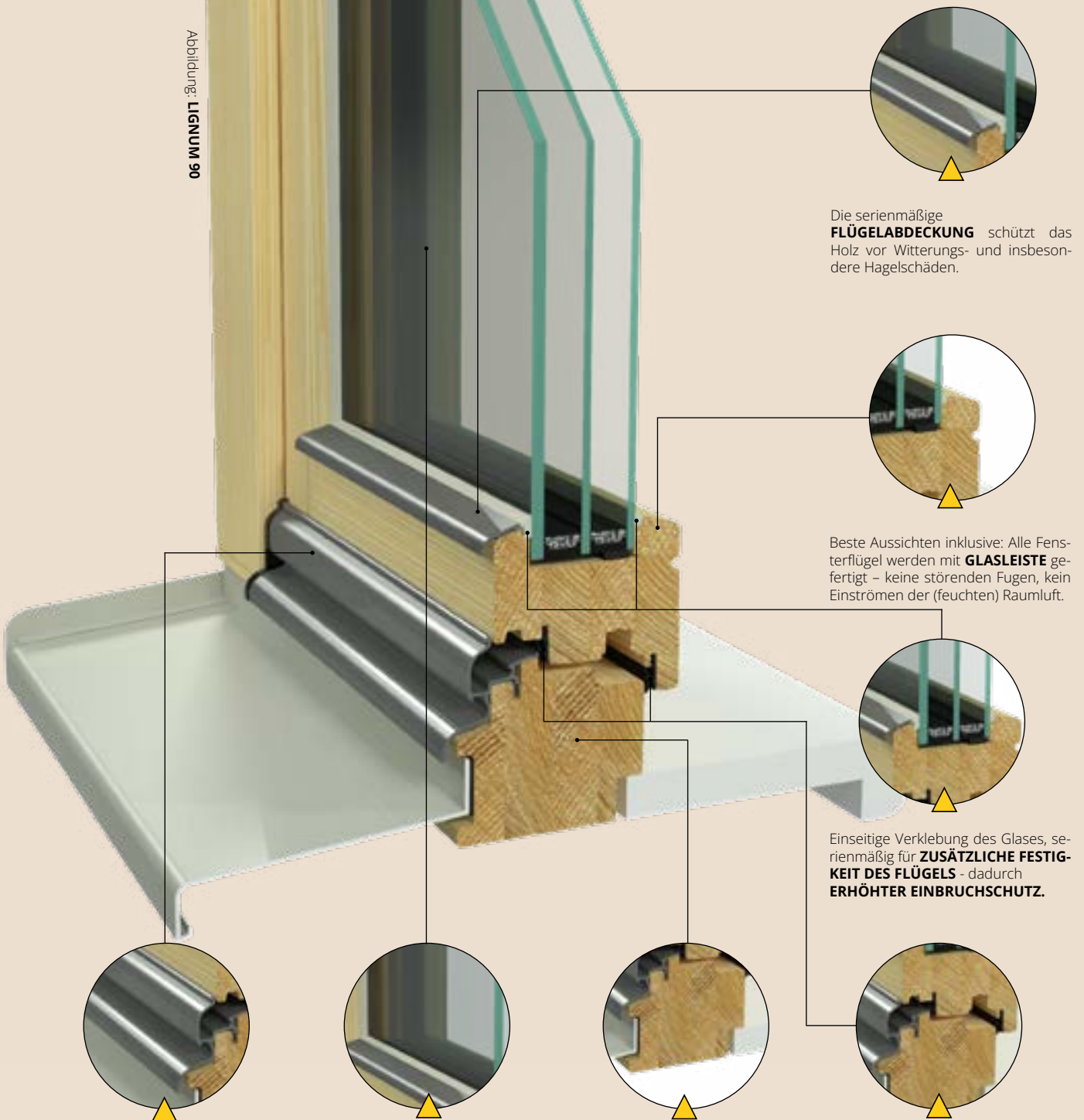

Die serienmäßige **FLÜGELABDECKUNG** schützt das Holz vor Witterungs- und insbesondere Hagelschäden.

Beste Aussichten inklusive: Alle Fensterflügel werden mit **GLASLEISTE** gefertigt – keine störenden Fugen, kein Einströmen der (feuchten) Raumluft.

Einseitige Verklebung des Glases, serienmäßig für **ZUSÄTZLICHE FESTIGKEIT DES FLÜGELS** - dadurch **ERHÖHTER EINBRUCHSCHUTZ**.

Wenn Regentropfen ans Fenster klopfen, sorgt die aufgeschraubte, stockabdeckende, oberflächenveredelte **SPEZIALREGENSCHUTZ-SCHIENE** für den perfekten Wasserablauf.

Ruhe genießen und Heizkosten sparen: LIGNUM I Holzfenster werden wahlweise **2-FACH ODER 3-FACH VERGLAST** und mittels hochwertiger, beidseitiger, dauerelastischer **SILIKON-NASSVERGLASUNG** versiegelt.

LIGNUM I Holzfenster begeistern Naturverbundene in **ZWEI BAUTIEFEN**: Mit bewährten 72 mm (3-Schichtverleimt) und neu auch mit 90 mm (4-Schichtverleimt) Holzstärke für Stock und Flügel.

Kein Aneisen, keine Kälteabstrahlung und schon gar kein Wassereintritt: Dafür garantieren die direkt am Holz anliegenden **FLÜGELDICHUNGEN AUS HOCHWERTIGEM DICHT-MATERIAL**.

**LIGNUM I Holzfenster**

Bautiefe 72 mm (2-fach verglast)

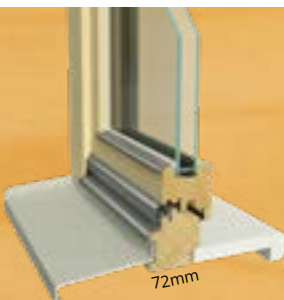

72mm

**LIGNUM I Holzfenster**

Bautiefe 90 mm (3-fach verglast)

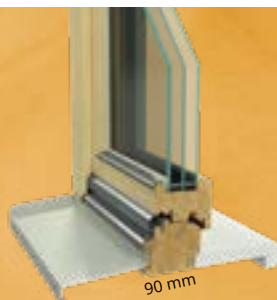

90 mm

**LIGNUM I Terrassen-Türen**

Bautiefe 90 mm (3-fach verglast)  
Boden-Anschlussdetail



Die flache wärmegeämmte Bodenschwelle (PVC, ähnlich RAL 7035 Lichtgrau) in behindertengerechter Ausführung mit Purenit-Sandwich-Blindaufdoppelung.  
U-Wert ca. 0,7 W/m<sup>2</sup>K

# ECO | Holz-Alu-Fenster

## WEIL GUTE AUSSICHTEN INDIVIDUELL SIND.

### Einfach unverwüstlich.

Wer sich für unsere ECO | Holz-Alu-Fenster entscheidet, kann sich ein Leben lang daran erfreuen. Die einzigartige Kombination unserer hochwertigen Holzfenster aus **ausgesuchten Hölzern (Fichte, Lärche, Eiche und Meranti)** mit einer schützenden Schale aus Aluminium macht sie nämlich unverwüstlich. Garantiert.

### Einfach ganz besonders.

Im Inneren des Hauses sorgt der hochwertig verarbeitete Holzrahmen **für angenehme Wohnlichkeit und eine gemütliche Atmosphäre**, während draußen die vielseitig gestaltbare Aluminiumschale schützt und für Aufsehen sorgt.



### Einfach zu haben.

ECO | Holz-Alu-Fenster sind im Preis-Leistungs-Verhältnis unschlagbar. Sie sind leicht, robust und problemlos in der Instandhaltung. Dazu verfügen sie über **ausgezeichnete Wärmewerte und erfreuen die Bewohner mit niedrigen Heizkosten.**

### Einfach stabil.

In unseren ECO | Holz-Alu-Fenstern wird bewährte Tradition mit modernster Technologie vereint. **Höchste Stabilität, absolute Dichtheit und optimaler Schall-, Wärme- und Einbruchschutz** durch die dreischichtige Verleimung des Holzes und viele technische Details inklusive. Für höchste Lebensdauer und perfekten Oberflächenschutz werden alle Holzteile einzeln rundum grundiert und nach dem Zusammenbau lackiert.

Standardmäßig werden Griffoliven „Modell Harmony“ in weiß und silber geliefert.



Durch verdeckt liegende österreichische Markendrehkippbeschläge werden Fehlbedienung, Einstieg, Windzuschlag und Ausheben verhindert – absolut sicher.

### Moderne Griffe (Griffoliven)

(Sonderausführung)



„Glutz“  
50001/51001CF

„Glutz Helsinki“  
5099/5616CF

„Hoppe Dallas“  
10763571

„Hoppe Verona“  
10763861



**Schallschutz:**

Rw = 33 - 48dB (je nach Ausführung)



**Einbruchschutz:**

RC2 - RC3 lieferbar



**Wärmedämmung:**

Uw = 1,22 - 0,69 W/m<sup>2</sup>K (je nach Ausführung)

Abbildung: **ECO soft 72**

Spezieller Dämmkeil zwischen Alu und Glas für **ERHÖHTE WÄRMEDÄMMUNG**.

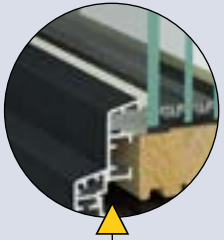

Ruhe genießen und Heizkosten sparen: ECO I Holz-Alu-Fenster werden wahlweise **2-FACH ODER 3-FACH VERGLAST** und einseitig mittels hochwertiger dauerelastischer **SILIKONASSVERGLASUNG** gefertigt.

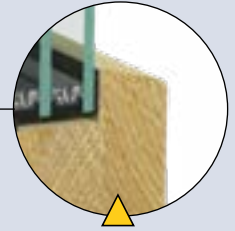

Beste Aussichten inklusive: Alle Fensterflügel werden mit **ANGEFRAESTER GLASLEISTE** gefertigt – keine störenden Fugen, kein Einströmen der (feuchten) Raumluft.

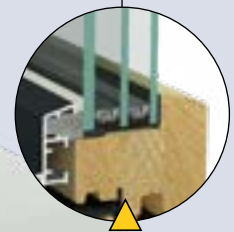

Doppelte Verklebung des Glases, serienmäßig für **ZUSÄTZLICHE FESTIGKEIT DES FLÜGELS** - dadurch **ERHÖHTER EINBRUCHSCHUTZ**.

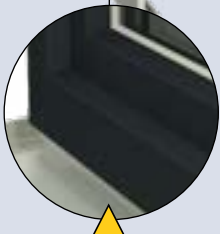

Für lebenslangen Allwetter- und Beschädigungsschutz sorgt die hochwertigste, hinterlüftete und passgenaue **ALUMINIUMVORSATZSCHALE**.

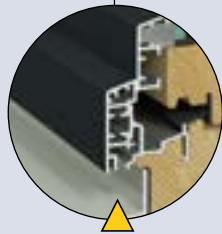

Wenn Regentropfen ans Fenster klopfen... sorgt die aufgeschraubte, stockabdeckende, oberflächenveredelte **SPEZIALREGENSCHUTZSCHIENE** für den perfekten Wasserablauf.



Stock und Flügel der ECO I Holz-Alu-Fenster werden in 72 mm Holzstärke gefertigt (Gesamtbautiefe: 89 mm). **TRADITIONELLE ECKVERBINDUNGEN** garantieren zusätzlich optimale Stabilität.

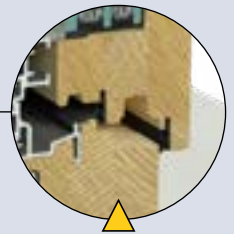

Kein Aneisen, keine Kälteabstrahlung und schon gar kein Wassereintritt: Dafür garantieren die direkt am Holz anliegenden **FLÜGELDICHTUNGEN**.

**ECO plan 72 I Holz-Alu-Fenster**  
(3-fach verglast)



**ECO soft 72 I Holz-Alu-Fenster**  
(3-fach verglast)

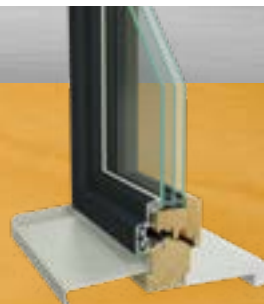

# UNICO | Holz-Alu-Fenster

## WEIL MODERNES WOHNEN EINE GLASKLARE SACHE IST.

### Design für Stilbewusste.

Moderne Architektur zeichnet sich durch große Flächen und viel Licht aus. Dank unserer UNICO | Holz-Alu-Fenster ist avantgardistisches **Wohngefühl bei höchster Arbeitsqualität** möglich. Die Fenster sind außen und innen flächenbündig gefertigt. Genießen sie atemberaubende Ausichten.



### Design für Generationen.

Wer sich für UNICO | Holz-Alu-Fenster entscheidet, ist nicht nur seiner Zeit voraus, sondern kann sich auch ein Leben lang daran erfreuen. Die einzigartige Kombination unserer hochwertigen Holzfenster aus **ausgesuchten Hölzern (Fichte, Lärche, Eiche und Meranti)** mit einer schützenden Schale aus Aluminium macht die Fenster nämlich besonders langlebig.

### Design für Sparfüchse.

UNICO | Holz-Alu-Fenster verfügen über **ausgezeichnete Wärmewerte und erfreuen die Bewohner mit niedrigen Heizkosten**. Für höchste Lebensdauer und perfekten Oberflächenschutz werden alle Holzteile einzeln rundum lackiert und erst dann zusammengebaut. Die robuste Konstruktion garantiert lebenslange Freude mit Ihren Design-Fenstern.

### Design für höchste Sicherheit.

In unseren UNICO | Holz-Alu-Fenstern wird langjähriges Know-how mit modernster Technologie vereint. **Höchste Stabilität, absolute Dichtheit und optimaler Schall-, Wärme- und Einbruchschutz** durch die dreischichtige Verleimung des Holzes und viele technische Details inklusive.

### Moderne Griffe (Griffoliven)

(Sonderausführung)



„Glutz“  
50001/51001CF

„Glutz Helsinki“  
5099/5616CF

„Hoppe Dallas“  
10763571

„Hoppe Verona“  
10763861



Spezieller Dämmkeil zwischen Alu und Glas für **ERHÖHTE WÄRMEDÄMMUNG**.

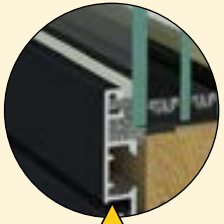

Die Optik macht das Fenster: UNICO I Holz-Alu-Fenster sind innen und außen **FLÄCHENBÜNDIG**. Zudem sind die **BESCHLAGSTEILE INNEN UNSICHTBAR!**



Beste Aussichten inklusive: Alle Fensterflügel werden mit **ANGEFRÄSTER GLASLEISTE** gefertigt – keine störenden Fugen, kein Einströmen der (feuchten) Raumluft.



Doppelte Verklebung des Glases, serienmäßig für **ZUSÄTZLICHE FESTIGKEIT DES FLÜGELS** – dadurch **ERHÖHTER EINBRUCHSCHUTZ**.



Für lebenslangen Allwetter- und Beschädigungsschutz sorgt die hochwertigste, hinterlüftete und passgenaue **ALUMINIUMVORSATZSCHALE**.



Ruhe genießen und Heizkosten sparen: UNICO I Holz-Alu-Fenster werden **3-FACH VERGLAST** und außen mittels hochwertiger dauerelastischer **SILIKON-NASSVERGLASUNG** versiegelt.

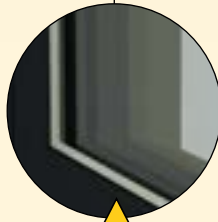

Stock und Flügel der UNICO I Holz-Alu-Fenster werden in 72 mm Holzstärke gefertigt (Gesamtbautiefe: 89 mm). **TRADITIONELLE ECKVERBINDUNGEN** garantieren zusätzlich optimale Stabilität.



Kein Aneisen, keine Kälteabstrahlung und schon gar kein Wassereintritt: Dafür garantieren die direkt am Holz anliegenden **FLÜGELDICHUNGEN AUS HOCHWERTIGEM DICHTUNGSMATERIAL**.

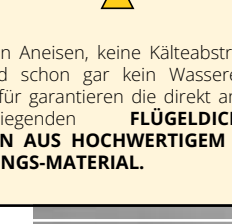

### UNICO I Holz-Alu-Fenster

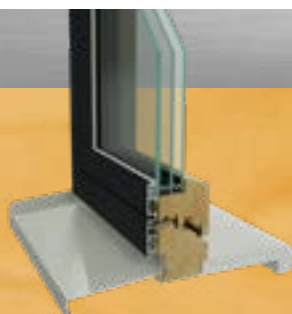

### UNICO I Holz-Alu-Terrassen-Tür Bodenanschlussdetail



Die flache wärmegeämmte Bodenschwelle (PVC, ähnlich RAL 7035 Lichtgrau) in behindertengerechter Ausführung mit Purenit-Sandwich-Blindaufdoppelung. U-Wert ca. 0,7 W/m<sup>2</sup>K

## **windowBONA** | Holz-Kastenfenster **REPLICA** | Sanierfenster (Außen- oder Innen-Ebene)

### WEIL QUALITÄT IMMER MODERN BLEIBT.

#### Werte erhalten.

Wer sich für windowBONA | Kastenfenster oder REPLICA | Sanierfenster entscheidet, weiß historische Bauwerke zu achten und wertzuschätzen. Die einzigartige Schönheit historischer Fenster wird durch moderne Technik um jeden erdenklichen Komfort ergänzt. Langfristig hohe Immobilienwerte sind gesichert.

#### Stilgetreu wohnen.

Eine sensible Fensterarchitektur passt ideal in die Fassade und wertet das Innere des Hauses auf. Das soll natürlich auch bei einer Sanierung so bleiben. Die schmalen Profile unserer windowBONA | Holz-Kastenfenster und REPLICA | Sanierfenster bilden eine attraktive Ansichtsfläche. Im Inneren des Hauses sorgen hochwertig verarbeitete Holzrahmen aus ausgesuchten Hölzern (Fichte, Lärche, Eiche und Meranti) für eine gemütliche Atmosphäre.

#### Warm und schalldicht.

Bei selbstverständlicher Beibehaltung des historischen Erscheinungsbildes erzielen unsere windowBONA | Kastenfenster und REPLICA | Sanierfenster höchsten Wärme- und Schallschutz. Kondensat- und Schimmelbildung werden vermieden und die Heizkosten spürbar gesenkt. Für höchste Lebensdauer und perfekten Oberflächenschutz werden alle Holzteile einzeln rundum lackiert und erst dann zusammengebaut. Die ensemblegerechte Gestaltung der Fenster entspricht zudem den Anforderungen des Denkmalschutzes.

#### Rundum wunschgerecht.

Als einer der wenigen Spezialisten für Kasten- und Sanierfenster gehen wir auf sämtliche Wünsche und ästhetische Anforderungen ein. Ob innen- oder außenöffnend, ob mit Sprossen oder Rundbögen, ob mit speziellen Geißfußkonstruktionen oder weiteren Feinheiten – wir erfüllen die Erfordernisse. Durch unsere professionelle automatisierte Fertigung garantieren wir außerdem ein optimales Preis-Leistungs-Verhältnis.



Stillecht werden die Fenster mit traditionellen **TRIEB-STANGEN** ausgestattet. Ausführung und Farbe des Fenstertriebs richten sich nach Ihren individuellen Wünschen.

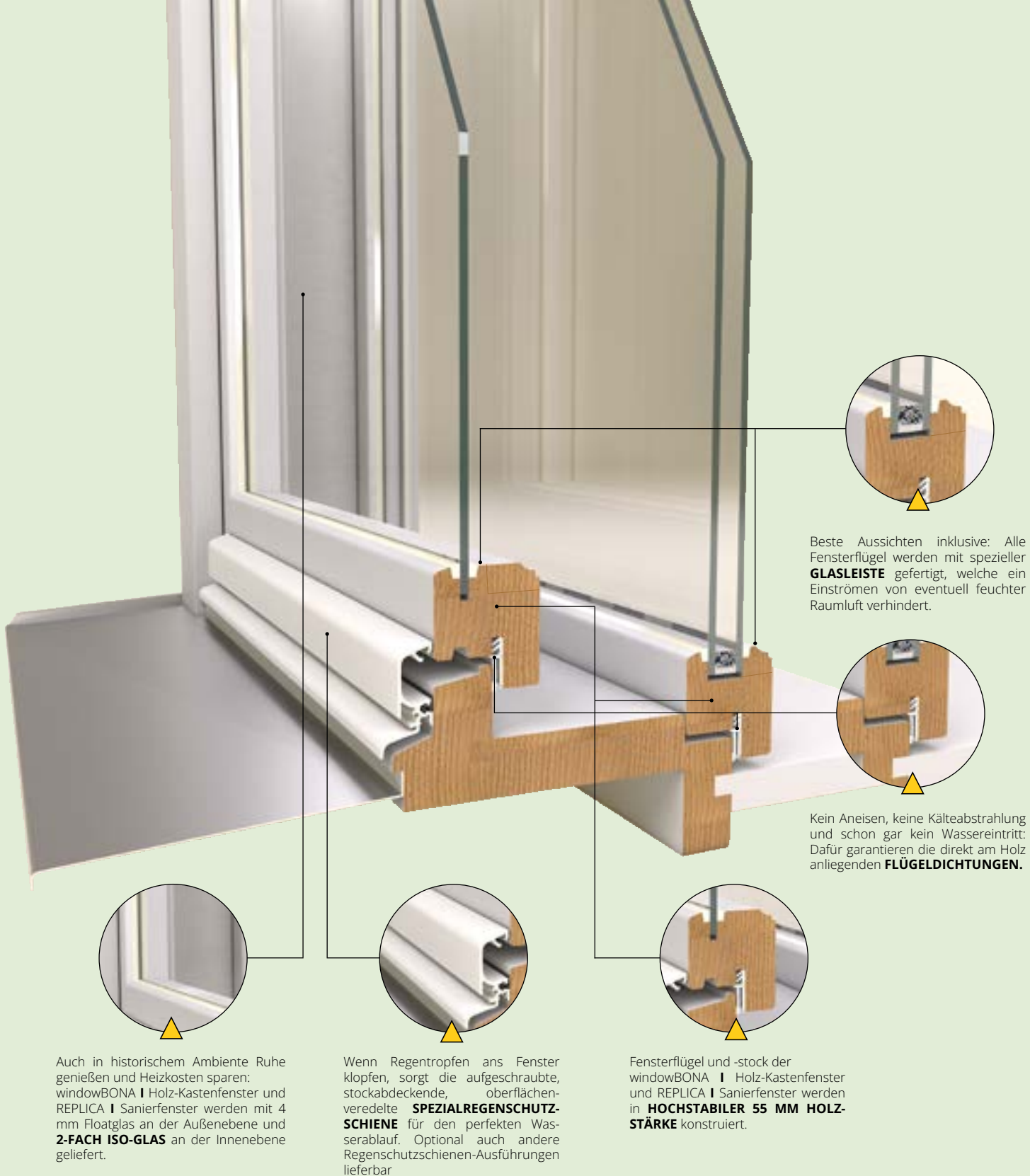

Beste Aussichten inklusive: Alle Fensterflügel werden mit spezieller **GLASLEISTE** gefertigt, welche ein Einströmen von eventuell feuchter Raumluft verhindert.

Kein Aneisen, keine Kälteabstrahlung und schon gar kein Wassereintritt: Dafür garantieren die direkt am Holz anliegenden **FLÜGELDICHTUNGEN**.

Auch in historischem Ambiente Ruhe genießen und Heizkosten sparen: windowBONA I Holz-Kastenfenster und REPLICIA I Sanierfenster werden mit 4 mm Floatglas an der Außenebene und **2-FACH ISO-GLAS** an der Innenebene geliefert.

Wenn Regentropfen ans Fenster klopfen, sorgt die aufgeschraubte, stockabdeckende, oberflächenveredelte **SPEZIALREGENSCHUTZ-SCHIENE** für den perfekten Wasserablauf. Optional auch andere Regenschutzschienen-Ausführungen lieferbar

Fensterflügel und -stock der windowBONA I Holz-Kastenfenster und REPLICIA I Sanierfenster werden in **HOCHSTABILER 55 MM HOLZ-STÄRKE** konstruiert.

## windowBONA | Holz-Kastenfenster

## REPLICIA | Sanierfenster



**Schallschutz:**

Rw = 38 - 55dB (je nach Ausführung)



**Wärmedämmung:**

Uw = 1,21 - 1,00 W/m<sup>2</sup>K (je nach Ausführung)

**REPLICIA I Sanierfenster**  
Abbildung: Außenebene



## windowBONA ALU | Holz-Alu-Kastenfenster

### DAS HOLZ-ALU-KASTENFENSTER

Kastenfenster sind in ihrer historischen Optik sowohl in alten und unter Denkmalschutz stehenden Häusern genauso zu finden, wie in Neubauten mit zeitgemäßer Architektur. Diese Fenster müssen jedoch nicht nur optisch, sondern auch thermisch den heutigen Standards entsprechen. Mit dem neuen Fenster Ludwig-Modulsystem für die Außenflügel sind zusätzlich eine hohe Lebensdauer und ein dauerhafter Wetzerschutz gegeben. Und das wartungsfrei - ein Leben lang.

### Die Herausforderung „Kastenfenster“

Bei der Sanierung von Gründerzeithäusern fehlten bisher moderne Fensterlösungen. Auf der thermischen Seite ist alles – bis hin zum Passivhaus-Fenster – entwickelt worden. Jedoch beim Material des Kastenfensters ist man immer noch beim wartungsintensiven Holz stehengeblieben.

Die Umsetzung mittels der herkömmlichen Holz/Alu-Fenster-technik war wegen der zierlichen Optik bis jetzt nicht möglich. Ebenso scheiterte bis jetzt die Kunststoff-Fensterindustrie an der Nachbildung dieser feingliedrigen, zarten Rahmen.

### Die Lösung: Das Fenster Ludwig windowBONA ALU

- ▶ **Passend für jedes Kastenfenstersystem**
- ▶ **Zierliche Optik wie in der Gründerzeit**
- ▶ **Wartungsfreie Aluminium-Pulverbeschichtung**
- ▶ **Jede Ral-Farbe und viele Holzdekore**
- ▶ **Breite Palette an Beschlagsystemen & verschiedenen Glasstärken möglich**
- ▶ **thermisch getrennte Holz-Alu-Verbindung**

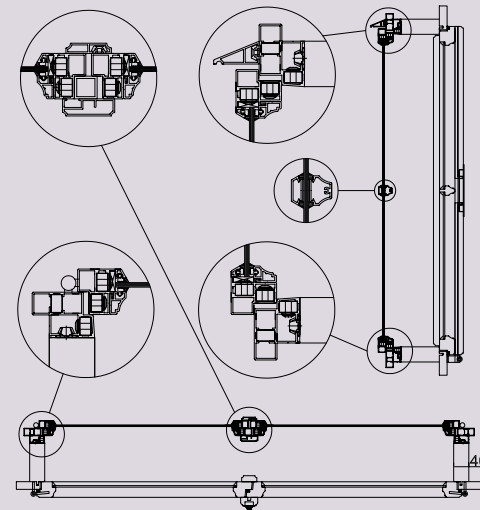

Schnitt Außenöffnend

**Ihr Fenster- und Türenraum ist unser Auftrag.  
Unsere Spezialisten freuen sich auf die Umsetzung Ihrer Sonderwünsche!**



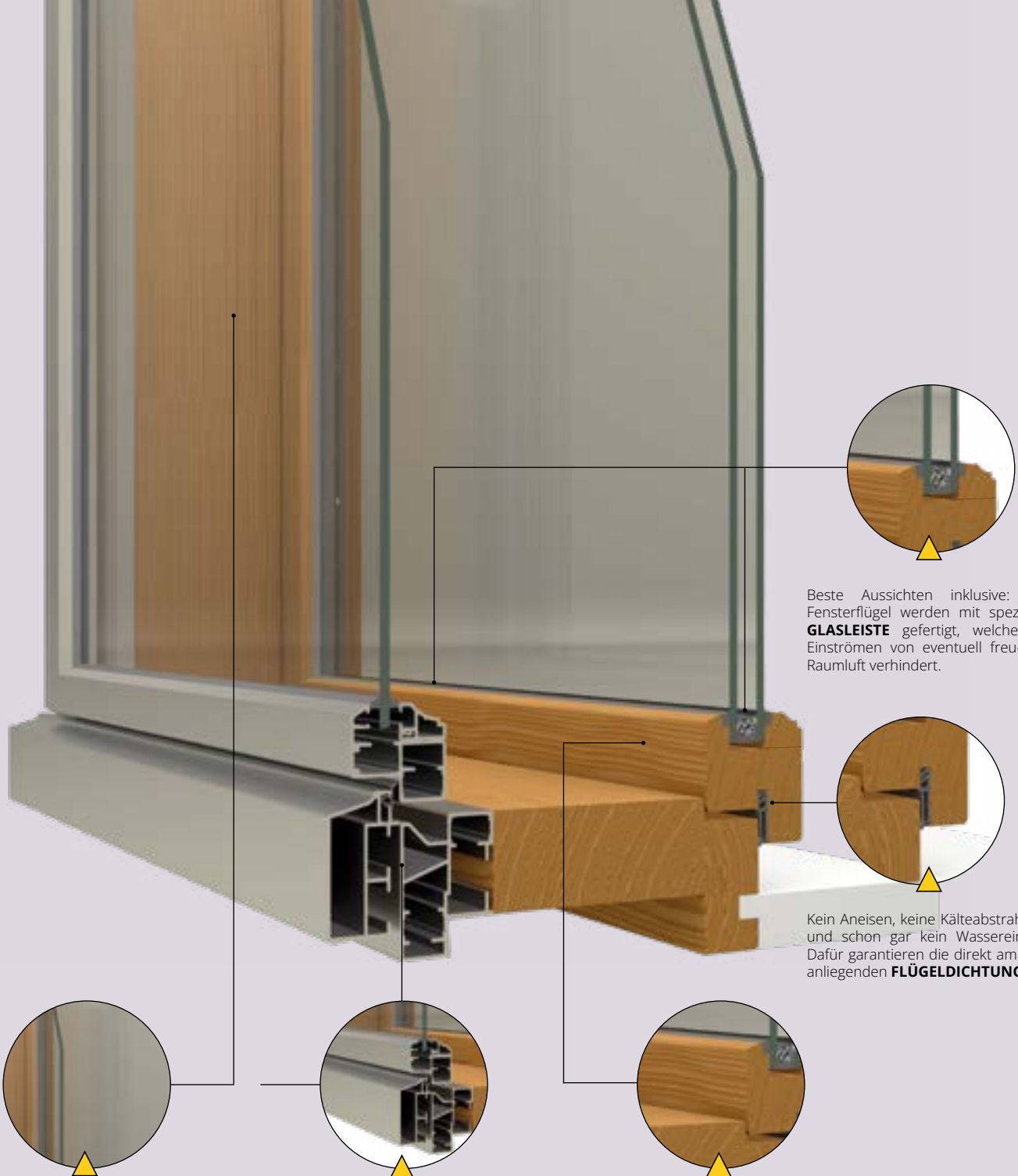

Beste Aussichten inklusive: Alle Fensterflügel werden mit spezieller **GLASLEISTE** gefertigt, welche ein Einströmen von eventuell feuchter Raumluft verhindert.

Kein Aneisen, keine Kälteabstrahlung und schon gar kein Wassereintritt: Dafür garantieren die direkt am Holz anliegenden **FLÜGELDICHUNGEN**.

Auch in historischem Ambiente Ruhe genießen und Heizkosten sparen? Window-Bona Alu Kastenfenster werden mit 4mm Floatglas in der Alu Außenebene und **2-FACH ISO-GLAS** in der Holz Innenebene geliefert.

Wenn Regentropfen ans Fenster klopfen, sorgt die pulverbeschichtete, wartungsfreie Alu Außenebene für den perfekten Schutz. **NIE WIEDER STREICHEN** dank hochwertiger Alu Außenebene.

Fensterflügel und -stock der window-BONA ALU I Kastenfenster werden in **HOCHSTABILER 55 MM HOLZSTÄRKE** konstruiert, um lange Haltbarkeit zu gewährleisten.

## windowBONA ALU | Holz-Alu-Kastenfenster

windowBONA ALU I  
Holz-Alu-Kastenfenster



**Schallschutz:**

Rw = 38 - 55dB (je nach Ausführung)



**Wärmedämmung:**

Uw = 1,21 - 1,00 W/m<sup>2</sup>K (je nach Ausführung)



# KONTUR

## Kunststoff-Fenster & Kunststoff-Alu-Fenster

### Der Allrounder

Das neue KONTUR vereint als Kombisystem mit 82,5 mm Bautiefe die Charakteristiken und Vorteile von Mittel- und Anschlagdichtung gleichermaßen.

Durchgängig 5 bis 6 Kammern in Blendrahmen, Flügel und Pfosten sorgen für eine **hervorragende Wärme- und Schalldämmung**.

Das intelligente Dichtungskonzept mit durchgängig drei Dichtebenen sorgt für optimale Schall-, Wärme- und Dichtheitswerte. Dabei trägt die mittlere Flügeldichtung entscheidend zur Wärmedämmung bei, da sie den Wärmestrom im Falz reduziert.

Damit werden Fenster selbst höchsten Ansprüchen gerecht.

Fenster aus dem KONTUR Profilsystem und vorgesetzter Aluminiumschale vereinen die Vorteile der Werkstoffe Aluminium und Kunststoff.

KONTUR ist der Alleskönner unter den modernen Kunststoff-Profilsystemen. Durch die schlichte und klare Formensprache außen wie innen setzt das System in Sachen Fenster-Design echte Akzente:

Schmale Ansichtsbreiten und ein maximaler Glasanteil sorgen zudem für mehr Licht in den Räumen. Ansonsten steckt in den schlanken Profilen ganz viel Sicherheit und Stabilität!

Optional mit zwei Werkstoffen, die einander optimal ergänzen: bewährtes PVC sorgt mit seinem Mehr-Kammer-System für beste Wärmedämmung, trendiges Aluminium bietet eine auffallend moderne Optik und zusätzlichen Schutz vor Witterungseinflüssen.

Durch die Bautiefe von 82,5 mm eignet sich KONTUR für Neubau-Projekte genauso wie im Renovierungsbereich.

### Vorteile durch Aluminium

Kunststofffenster mit vorgesetzter farbiger Aluminiumschale sind nicht nur **widerstandsfähig und langlebig**; sie bieten gleichzeitig umfangreiche Möglichkeiten zur individuellen farblichen Gestaltung.

Hohe Funktionalität und moderne, designorientierte Alu-Optik vermitteln damit Immobilien einen Touch von Exklusivität – bei gleichzeitig hervorragender Wärmedämmung des Kunststofffenstersystems.

Standardmäßig werden Griffoliven „Ronny“ oder „Angelika“ geliefert.



#### Innovative Leistungsmerkmale:

- Designorientierte Formensprache
- Hervorragender einbruchschutz
- Vielseitige Oberflächengestaltung möglich



**Schallschutz:**

Rw = 35 - 49 dB (je nach Ausführung)



**Einbruchschutz:**

RC2 lieferbar



**Wärmedämmung:**

Uw = Bis 0,74 W/m<sup>2</sup>K (je nach Ausführung)

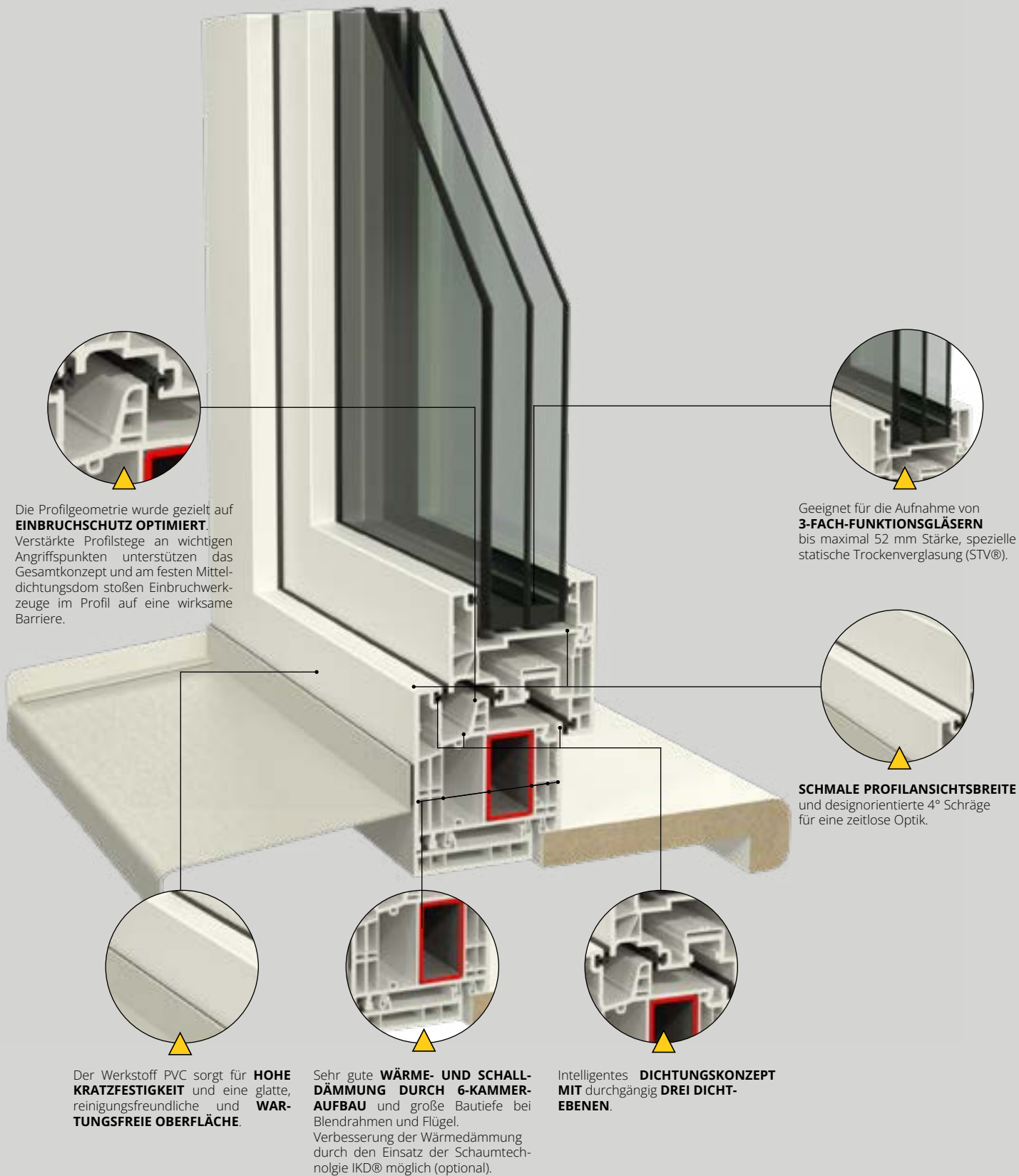

Die Profilgeometrie wurde gezielt auf **EINBRUCHSCHUTZ OPTIMIERT**. Verstärkte Profilstege an wichtigen Angriffspunkten unterstützen das Gesamtkonzept und am festen Mitteldichtungsdom stoßen Einbruchwerkzeuge im Profil auf eine wirksame Barriere.

Geeignet für die Aufnahme von **3-FACH-FUNKTIONSGLÄSERN** bis maximal 52 mm Stärke, spezielle statische Trockenverglasung (STV®).

**SCHMALE PROFILANSICHTSBREITE** und designorientierte 4° Schräge für eine zeitlose Optik.

Der Werkstoff PVC sorgt für **HOHE KRATZFESTIGKEIT** und eine glatte, reinigungsfreundliche und **WARTUNGSFREIE OBERFLÄCHE**.

Sehr gute **WÄRME- UND SCHALLDÄMMUNG DURCH 6-KAMMER-AUFBAU** und große Bautiefe bei Blendrahmen und Flügel. Verbesserung der Wärmedämmung durch den Einsatz der Schaumtechnologie IKD® möglich (optional).

Intelligentes **DICHTUNGSKONZEPT MIT** durchgängig **DREI DICHT-EBENEN**.

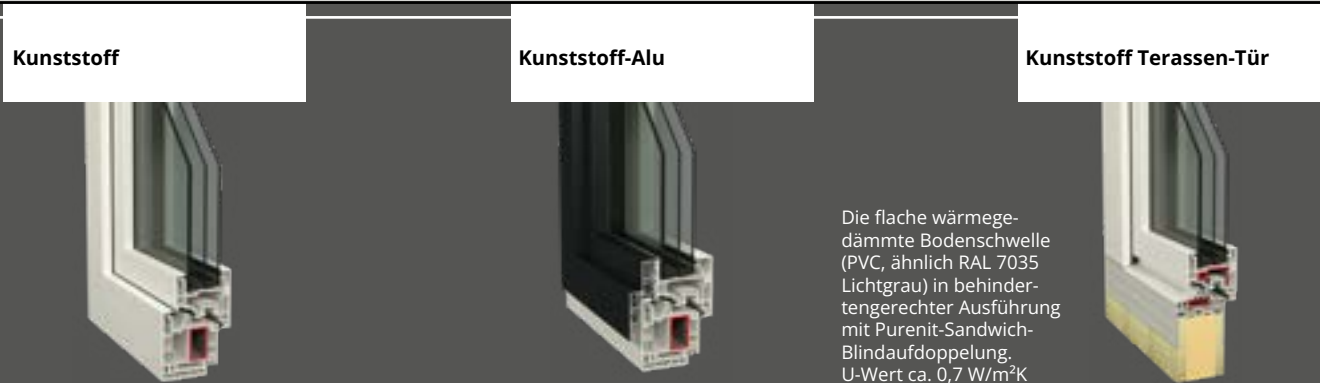

Die flache wärmege-dämmte Bodenschwelle (PVC, ähnlich RAL 7035 Lichtgrau) in behindertengerechter Ausführung mit Purenit-Sandwich-Blindaufdoppelung. U-Wert ca. 0,7 W/m²K



# SCHIEBETÜREN

 **FENSTER**  
**LUDWIG**  
*einfach meisterhaft.®*

## Herausspaziert!

Die zu Ihren Fenstern passenden Balkon- und Terrassentüren sind standardmäßig mit Balkontürschnappern und außen mit Zuziehgriffen ausgestattet. Sie können auch als Parallelschiebekipp- oder Hebeschiebetüren ausgeführt werden.



**Parallelschiebekipptüren**



**Hebeschiebetüren**



*Weil die Natur direkt  
durchs Fenster kommt.*

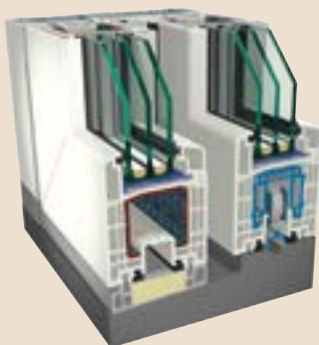

Nichts drückt elegantes Wohnambiente besser aus als Licht durchflutete, große Wohnräume. Deshalb werden für den idealen Übergang zu vorgelagerten Terrassen, Balkonen oder Gartenanlagen Hebeschiebe-Türen eingesetzt. Damit holen Sie sich ein Stück Natur ins Haus. Bereits in Standardbauweise fällt die Ansichtsbreite des Flügels sehr schmal aus.

### DESIGN | erhöhter Glasanteil im Festflügel



Bei dieser speziellen Variante wird der sonst übliche Flügel im Festfeld durch ein deutlich schmäleres Verglasungsprofil ersetzt. Dieser Schritt reduziert die Ansichtsbreite im Festteil um mehr als 50 Prozent bei gleichbleibenden Wärmedämmeigenschaften. Der Effekt ist mehr Licht denn je und eine gänzlich neue Optik bei gleichbleibenden Wärmedämmeigenschaften.



# HAUSTÜREN | Holz- & Holz-Alu



SONDERSPEZIALAUSFÜHRUNG

## ALUMAT TÜRSCHWELLE

### Absolut barrierefrei

Magnet-Doppeldichtung mit Silikon-Schleifdichtung für Holz- und Holz-Alu-Außentüren. Für Hauseingangs-, Nebenraum- und Balkontüren (Drehtüren / einflügelig / zweiflügelig sowie mit festverglastem Seitenteil).

- Neubauprofil, kein Türanschlag
- ohne Stolperschwelle
- rollstuhlgeeignet
- für Behindertenheime, Krankenhäuser, Seniorenwohnungen, Kindergärten, Eigenheime, Wohnungsbau
- kein Verschleiß, keine Mechanik
- auch für außenöffnende Türen geeignet
- 20 Jahre Garantie auf Magnetzugkraft
- doppelseitige Wärmeisolierung

**Schwellenloser Übergang für Rollatoren.**

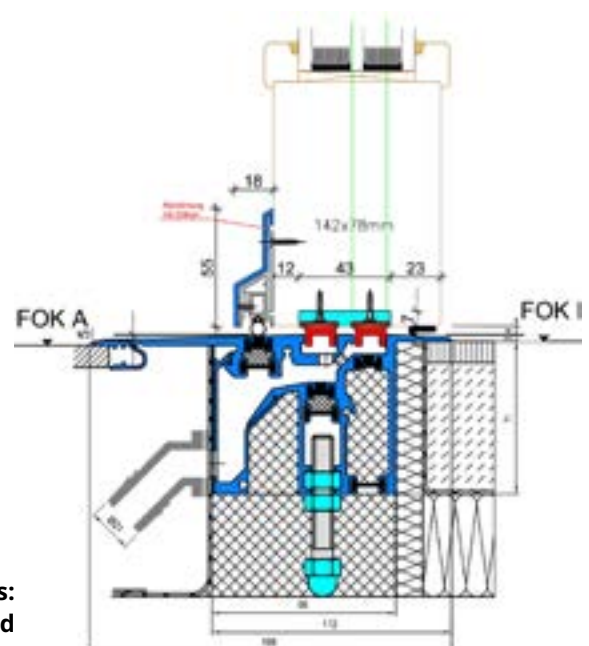

**Beispiel rechts:  
ALUMAT Bodenschwelle MFAT 10 nach innen öffnend**

# AUSSEN WITTERUNGSBESTÄNDIGES ALUMINIUM...

## Erstklassiges Design mit hoher Funktionalität

Außenansicht flächenbündig



Außenansicht flächenversetzt



Wählen Sie zwischen der flächenbündigen oder der flächenversetzten Version.

So lässt sich Ihre Haustür perfekt in die Außenfassade Ihres Hauses integrieren.

### Die Vorteile für eine Außenschale aus Aluminium liegen auf der Hand:

- ausgesprochen langlebig, wert- und witterungsbeständig
- minimaler Pflegeaufwand
- widerstandsfähig gegen Abrieb und Kratzer
- farbstabil und UV-lichtbeständig über viele Jahre

## ... INNEN WOHNLICHES HOLZ

Perfektes Design in handwerklich ausgezeichneter Qualität

Innenansicht



### Innenansicht Modell Penda

in der Holzart Eiche

Die Innenseite der Tür in edlem Holz verleiht eine warme, behagliche Atmosphäre. Sie fügt sich ästhetisch und harmonisch in Ihre Einrichtung ein.



Detail Außenansicht  
flächenversetzt

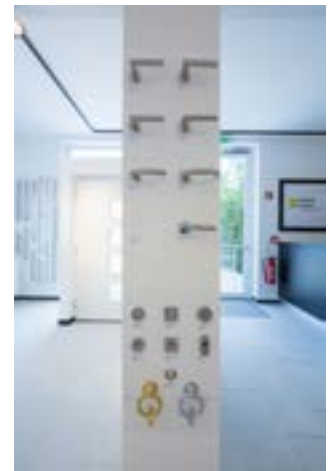

Sichtbeschläge



Detail Innenansicht  
Eiche hell







# FÜLLUNGSTÜREN

Aus gutem Grund

 **FENSTER  
LUDWIG**

*einfach meisterhaft.*



## Die Liebe zum Detail...

... erkennt man auf den ersten Blick...

... durch die exklusive Verarbeitung  
werden wir Ihren Ansprüchen gerecht!

**FENSTER  
LUDWIG**  
*einfach meisterhaft*



### T522 Hoher Markt

3 Füllungen mit Profil K 20,  
Zarge Z 420



### T591 Rosenbursen

2 Füllungen mit Profil K 20,  
Zarge Z 415



# INNENTÜREN VON FENSTER LUDWIG.

## Einfach meisterhaft.



## VORBAU-ROLLLÄDEN

**ENERGIESPAREND**

**EINBRUCHHEMMEND**

**PERFEKTER SICHTSCHUTZ**



## RAFFSTORE-ELEMENT

**ENERGIESPAREND**

**WOHLBEFINDEN STEIGERN**

**TAGESLICHT LENKEN**



## INSEKTEN- UND POLLENSCHUTZSYSTEME

**INSEKTENFREIE RÄUME**

**ROBUST UND UNSICHTBAR**

**AUCH FÜR POLLENALLERGIKER**





## MA37-EINREICHUNGEN

Seit der Entwicklung von Einfachfenstern aus Kunststoff, Metall oder Holz in den 1950er-Jahren kommt es zur Zerstörung vieler historischer Fenster und somit zu Veränderungen des Stadtbildes.

In Schutzzonen sind Bauwerke und Bauwerksteile in stilgerechten und den Bebauungsbestimmungen entsprechenden Zustand zu versetzen.

Prioritäten aus Sicht der Stadtgestaltung und des Umweltschutzes im Umgang mit Holzkastenfenstern in Schutzzonen (wenn eine Instandsetzung nicht mehr möglich ist):

- 1.) Umbau bzw. Verbesserung der inneren Fensterflügel (primär) - bzw. der Außenflügel (sekundär) - siehe unser Fenstersystem REPLICA.**
- 2.) Nachbau des kompletten Kastenfensters - siehe unser Fenstersystem windowBONA.**



### VERFAHRENSÜBERSICHT:

Da bei einem Fenstertausch fast immer die Detailausführung (z.B. die Profilstärken) verändert wird, ist eine Begutachtung der geplanten Änderungen durch die MA37 erforderlich.

Die Fensterkonstruktionen sollen grundsätzlich erhalten bleiben bzw. dem Bestand entsprechend gestaltet werden.

Grundsätzlich ist jeder Fenstertausch (insbesondere in Schutzzonen) in Wien anzeigepflichtig.



■ ■ FENSTER  
■ ■ LUDWIG

*einfach meisterhaft.*

*Natürlich  
schöne Ausblicke*



## DAS LETZE WORT HABEN UNSERE KUNDEN:

**Norbert K. aus Wien**

*„... mit der Wahl der Firma Fenster Ludwig eine gute Hand bewiesen. Die Arbeiter waren mehr als fleißig und sehr bemüht, die Baustelle soweit wie möglich von Schmutz und Beschädigungen zu verschonen.“*

**Goran R. aus Eisenstadt**

*„Gesamter Fenstertausch ist sehr ordentlich verlaufen. Preis-Leistung gegeben. Danke.“*

**Rudi und Elfi K. aus Maria Enzersdorf**

*“... mit Ihrem Generalunternehmer und der Fa. Fenster Ludwig hatten wir bestes Einvernehmen während der Bauphase sowie nach Fertigstellung.*

**Anna und Karl W. aus St. Pölten**

*„Danke, dass das alles so gut geklappt hat, wir sind froh uns für Fenster-Ludwig entschieden zu haben und werden Sie natürlich weiterempfehlen.“*

**Dirk N. aus Stockerau**

*„Wir waren von den Mitarbeitern Ihres Unternehmens sehr begeistert. Sie waren sehr freundlich, arbeiteten sehr sauber und professionell und waren stets darum bemüht, die unangenehmen Begleiterscheinungen bei einem solchen Austausch so gering wie möglich zu halten.“*



## ... DENN ES GIBT VIELE GUTE GRÜNDE, AUF FENSTER LUDWIG ZU VERTRAUEN:

- ▶ **Weil wir unsere Kunden als Partner sehen.**  
Von der Erstberatung über die Planung Ihrer Fensterträume bis zu ihrer Realisierung – wir hören unseren Kunden zu, gehen auf alle Wünsche und Bedürfnisse ein und finden so gemeinsam rundum zufriedenstellende Fensterlösungen für Generationen.
- ▶ **Weil unsere Erfahrung für sich spricht.**  
Seit über 50 Jahren im Geschäft wissen wir als Familienunternehmen die lange Tradition des Fensterbaus ideal mit innovativer Technologie zu verknüpfen. Wir wählen alle Materialien mit größter Sorgfalt aus. Unser langjähriges Know-how lässt jedes einzelne Stück perfekt gelingen.
- ▶ **Weil wir wahre (Lebens-)Qualität schaffen.**  
Wir gewähren für all unsere produzierten Fenster FÜNF JAHRE GARANTIE AUF GLAS, FUNKTION UND DICHTHEIT. Auch die spätere Wartung und Instandhaltung Ihrer Fenster gehört bei uns zum Programm. Ihre Zufriedenheit ist schließlich unser Lohn.
- ▶ **Weil bei uns alles aus einer Hand kommt.**  
Wir sind ein Fertigungsbetrieb! Von der Materialauswahl bis zum letzten Feinschliff. Selbstverständlich tragen wir auch für die fachgerechte Lieferung, Montage, Grobreinigung und Entsorgung Ihrer alten Fenster Sorge.
- ▶ **Weil Innovation für uns selbstverständlich ist.**  
Mit unserer neuen, hochmodernen, automatisierten, CNC-gesteuerten Fensterfertigungsanlagen in unserem Werk in Unterwaltersdorf erreicht unsere Produktion eine nie dagewesene Präzision und Schnelligkeit. Schließlich ist jede Fenster Ludwig-Innovation auch Kundenservice.
- ▶ **Weil Sie von uns dreifach profitieren.**  
Ihr Fenster Ludwig-3 Plus-Vorteilspaket: EIGENE Erzeugung + EIGENER Vertrieb + EIGENE Montage = OPTIMALES Preis-Leistungs-Verhältnis

**contact@fenster-ludwig.com**  
**www.fenster-ludwig.at**

Für all Ihre Fragen und Wünsche stehen wir Ihnen von MO - DO von 9 bis 12 Uhr und 13 bis 16 Uhr, FR von 9 bis 12 Uhr unter +43 / 2254 / 755 00 zur Verfügung.

**Sondertermine nach  
telefonischer Vereinbarung.**

**Zentrale / Werk / Schauraum**

A-2442 Unterwaltersdorf | Georg-Bannert-Straße 1  
Tel.: +43 / 2254 / 755 00

**FENSTER  
LUDWIG**

*einfach meisterhaft*